

ELEGANT

The ultimate window concept





INTRO

Ontdek ons innovatieve productplatform voor raam- en deuroplossingen. Met meer dan 80 jaar ervaring in kunststofverwerking en eigentijds design, lanceerden we in 2020 de Elegant serie. Een platform gebaseerd op klantbehoeften, dat nieuwe mogelijkheden biedt aan architecten en raamfabrikanten.

Dankzij de introductie van iCOR, een revolutionair en briljant bouwblok, vormt de Elegant serie een volledige en flexibele reeks die u ondersteunt bij uw dagelijkse uitdagingen en die voldoet aan de noden van de Europese markten.



Inhoud

06 DE ONUITPUTTELIJKE KRACHT VAN KUNSTSTOF

Deceuninck, de grootste recycleerder van harde kunststof in de benelux

08 EEN BEWEZEN TOPKWALITEIT

Streng interne controles waarborgen de uitzonderlijke kwaliteit van de profielen

10 INNOVATIE

Van Zendow tot Elegant

14 THERMOFIBRA & FORTHEX

De ultieme combinatie van technologie en design

17 ICOR

Modulaire structuur voor minder complexiteit

18 4 VLEUGELDESIGNS & 2 KADERDIEPTES

Tallose mogelijkheden

20 ELEGANT KADERS

Een antwoord op de marktvereisten

22 ELEGANT VLEUGELS

Een designgedreven vleugelomgeving inzetbaar op verscheidene kaderdieptes

24 RAMEN, DEUREN EN SCHUIFRAMEN

Designs en technische specificaties

53 KLEURENCOLLECTIE

Foliekleuren en coatingkleuren



De onuitputtelijke kracht van kunststof

DECEUNINCK, DE GROOTSTE RECYCLEERDER VAN HARDE KUNSTSTOF IN DE BENELUX

Polyvinylchloride staat alom gekend om zijn performantie. Onze kunststof-raamprofielen blinken onder meer uit in vormvastheid, weerstand en thermische isolatiewaarden. Met de lancering van de Elegant-reeks voegden we uiterst strak design graag aan dat rijtje toe.

Steunend op ons recyclagevermogen mogen we ook zeggen dat kunststof een duurzaam materiaal is. Dankzij de efficiëntie van onze recyclagelijnen kunnen we het recycelaat zelfs één op één inzetten, zonder aan kwaliteit te verliezen. Meer nog: kunststof kan tot wel acht keer opnieuw gerecycleerd worden zonder afzwakking van zijn mechanische eigenschappen. Met een levensduur van minimaal 35 jaar brengt dit de totale levenscyclus van kunststofmateriaal op minstens 300 jaar.

Het gebruik van kunststof begon in de jaren tachtig van de vorige eeuw in zowat alle Europese landen een hoge vlucht te nemen. Uitgaand van een installatie voor ongeveer 35 jaar wordt verwacht dat de instroom van postconsumer kunststof de komende jaren aanzienlijk zal toenemen. Daarnaast blijven de Europese richtlijnen voor energie-efficiëntie in woningen (EED) zorgen voor meer renovatieprojecten, zodat er steeds meer oude kunststof-bouwmateriaal beschikbaar worden.

Om te voorkomen dat deze kunststof naar het stort gaat of verbrand wordt, zette Deceuninck doorheen Europa ophaalprogramma's op. Via deze weg verzamelen we oude kunststof die na recyclage in onze fabriek verwerkt kan worden in nieuwe profielen. Zo is Deceuninck de grootste recycleerder van harde kunststof in de Benelux.

WE VERLENGEN DE LEVENSCYCLUS VAN EEN MATERIAAL ZO LANG MOGELIJK DOOR RECUPERATIE EN RECYCLAGE



deceuninck

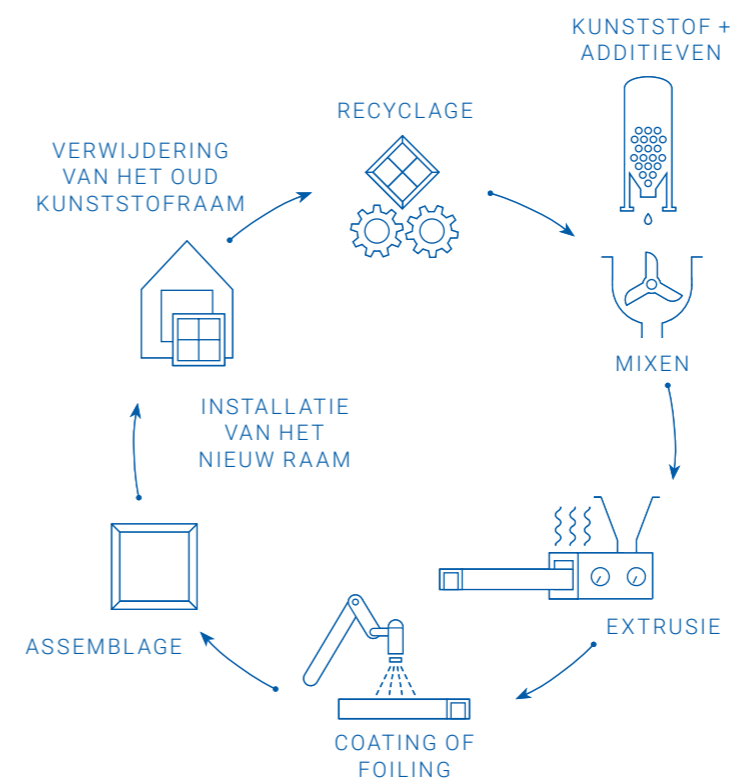

Met een recyclagecapaciteit van 45 000 ton kunststof kunnen we jaarlijks zo'n 90 000 ton CO₂ vermijden.

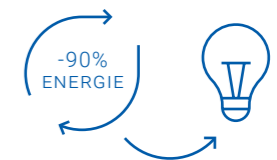

Kunststof recycleren vergt 90% minder energie dan nieuwe grondstoffen produceren.



Met een gemiddelde gebruiksduur van 35 jaar en de mogelijkheid om tot 8x te recycleren, heeft kunststof een potentiële levenscyclus van 300 jaar.

DECEUNINCK ELEGANT



Een bewezen topkwaliteit

STRENGE INTERNE CONTROLES WAARBORGEN DE UITZONDERLIJKE KWALITEIT VAN DE PROFIELEN

Experts van het Deceuninck-laboratorium controleren dagelijks de kwaliteit van de profielen. Ze testen alle eigenschappen van zowel de grondstoffen, de geëxtrudeerde profielen als van de afgewerkte raam- en deursystemen. Dit conform de strengst gangbare Europese normen. Op regelmatige tijdstippen wordt dimensie, kleur, thermische stabiliteit, krimp, slagvastheid en hoeklassterkte (ramen) geverifieerd. Afgewerkte ramen en deuren worden nagekeken op luchtdichtheid, windweerstand en waterdichtheid. Deze strenge interne controles waarborgen de uitzonderlijke kwaliteit van de Deceuninck-profielen.

Een bewezen kwaliteit

Deceuninck maakt er steeds werk van zijn producten te laten certificeren. Dit is geen wettelijke verplichting maar toont wel aan dat Deceuninck kwaliteit hoog in het vaandel draagt. Heel wat goedkeuringen van diverse instanties, waaronder ook die van de Belgische Unie voor de technische goedkeuring in de bouw (BUTgb), de zogenaamde ATG-goedkeuringen, alsook KOMO-certificaten afgeleverd door Kiwa en SKG, zijn hier het beste bewijs van. Een overzicht van alle technische goedkeuringen waarover we beschikken is terug te vinden op onze sites.

Een gecertificeerde topkwaliteit

Als het op kwaliteit aankomt, gaat Deceuninck zelfs nog een stuk verder. Gemandateerde erkende certificeringinstellingen, bijvoorbeeld Kiwa in België, oefenen met een vastgestelde frequentie extern toezicht uit op de conformiteit van de productie met de gepubliceerde goedkeuring. In dit kader heeft het kwaliteitscertificatenbureau Kiwa samen met Deceuninck een sectorspecifiek kwaliteitslabel (SSK) ontwikkeld. Dit label gaat heel wat verder dan de Europese CE-norm en biedt nog meer zekerheid dat zowel de fabricatie (SSK 1001) als de plaatsing (SSK 1002) van de raam- en deursystemen vakkundig gebeuren.

CE-markering versus ATG en KOMO

Het openen van de grenzen binnen de Europese Unie (EU) heeft er voor gezorgd dat de CE-markering een wettelijke vereiste is geworden. Het CE-merk is de bevestiging van de producent dat zijn product of pakket in overeenstemming is met de Europese richtlijn 89/106/EEG (bouwproductenrichtlijn). De CE-markering, van toepassing op volledig geassembleerde ramen, is dus een wettelijke verplichting die diverse productwaarden declareert. Technische goedkeuringen gaan een stap verder: het zijn extra kwaliteitseisen die op louter vrijwillige basis aan producten worden opgelegd. Ze bieden dus bijkomende garanties.





Innovatie

VAN ZENDOW
TOT ELEGANT



ZINDOW

In 2004 lanceerde Deceuninck een kunststof-systeem dat aan alle vereisten voor moderne ramen en deuren beantwoordde. Zindow verraste met een onderhoudsvrij, afgerond en kleurvast concept met een symmetrisch design waarbij elementen zoals waterlijsten, dorpels en koppelprofielen in de kleinste details werden geharmoniseerd.



ZINDOW#NEO PREMIUM

8 jaar later volgde de introductie van de nieuwe generatie, Zindow#neo. Stalen versterkingen maakten plaats voor de revolutionaire Linktrusion-technologie. De introductie van structurele glasvezels en met staaldraad versterkt kunststof hardschuim in vleugel en kader optimaliseerden de vormvastheid, weerstand en ook de thermische prestaties van de Zindow#neo-profielen.



ELEGANT

The ultimate window concept

Met Elegant presenteert Deceuninck anno 2020 de opvolger van het succesvolle Zindow platform. Niet alleen beantwoordt Elegant aan de meest recente normen en evoluties, ook heeft Deceuninck het ontwerp van de profielen een moderner en strakker uitzicht gegeven waardoor de producten een ongezien design uitstralen.



"Sleek design from every point of view."



Technologie

HET ULTIEME COMPOSITET RAAM

De Elegant serie is niet compleet zonder onze succesvolle glasvezeltechnologie, die jaren geleden ontwikkeld en gepatenteerd werd door Deceuninck.

De technologie is geoptimaliseerd en heeft een nieuwe naam gekregen. De Elegant serie is voorzien van de vernieuwde glasvezeltechnologie ThermoFibra in de raam- of deurvleugel. Dat alles wordt met de thermische Forthex versterking in het kaderprofiel gecombineerd, waardoor Deceuninck het ultieme composiet raam aanbiedt.

Ontdek onze nieuwste technologie met enorme stabiliteit en de hoogste thermische isolatiewaarden.



ThermoFibra & Forthex

DE ULTIEME COMBINATIE VAN
TECHNOLOGIE EN DESIGN

In 2012 lanceerde Deceuninck een gloednieuwe technologie. Structurele glasvezels werden tijdens het extrusieproces ingebracht in de raam- of deurvleugel ter vervanging van de standaard staalversterking die we tot dan toe kenden.

Het staal moest niet langer apart worden verwerkt en ingeschoven. Er ontstond een enorme tijdswinst voor de raamfabrikant. Bovendien verdween met het staal een koudebrug waardoor de nieuwe technologie ongeziene isolatiewaarden behaalde.

01

ThermoFibra technologie

In de nieuwe serie Elegant wordt de onbetwiste succesformule herhaald. De Infinity vleugel is ook in een ThermoFibra uitvoering beschikbaar. In combinatie met de Forthex versterkte kaders is Elegant ThermoFibra de enige goed werkende staallose raam- en deuroplossing in de markt.

02

Forthex versterking

In het kaderprofiel werd gekozen voor een thermische versterking op basis van staaldraadversterkt pvc hardschuim om ook daar de isolatiewaarden te verbeteren. Deze Forthex versterking is veel lichter en makkelijker te verwerken wat beter is voor het fysieke gemak van de raamfabrikant en installateur.





Elegant

HET ULTIEME RAAMCONCEPT

De nieuwe serie is ontwikkeld rond het nieuwe, revolutionaire iCOR bouwblok, waardoor het mogelijk is om alle vleugeldesigns te combineren met de verschillende kaderdieptes. Een heleboel combinaties zijn mogelijk: efficiënt en flexibel.

Op de volgende pagina's vindt u een overzicht van het nieuwe profielaanbod en de meest gevraagde combinaties op de markt.

iCOR

MODULAIRE STRUCTUUR VOOR MINDER COMPLEXITEIT

iCOR is het modulaire hart van Elegant.
De gestandaardiseerde vorm zit vervat in het ontwerp en wordt zichtbaar wanneer kader en vleugel worden samengebracht.

Het iCOR-principe dient als het universele bouwblok voor Deceuninck raam- en deurprofielen in Europa. Hierdoor ontstaat volledige uitwisselbaarheid tussen kader en vleugels, wat een ongeziene complexiteitsreductie in productie en logistiek teweegbrengt. Tegelijk biedt iCOR meer designopties op eenzelfde platform: dankzij de modulariteit kan één kader als basis dienen voor verscheidene vleugeldesigns.

Middendichting

Om maximale resultaten te verzekeren op vlak van akoestiek, waterdichtheid en thermische isolatie werd iCOR ontwikkeld met een middendichting. Naast de dichtingen aan de binnen- en buitenkant van het profiel, vormt de middendichting een thermische opdeling van de beslagzone. Deze fungeert als extra barrière voor onder meer warmte en kou.

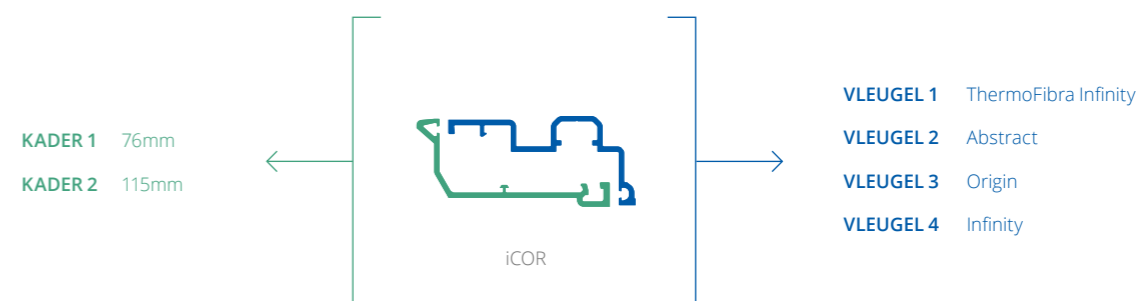
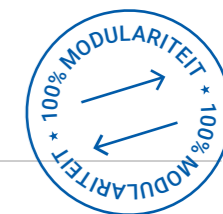



4 vleugeldesigns & 2 kaderdieptes

TALLOZE MOGELIJKHEDEN

De modulariteit van iCOR creëert verschillende designmogelijkheden op hetzelfde platform.

Alle Elegant vleugels passen in de iCOR-kaders van 76mm en 115mm. Dat betekent dat elke stijl perfect gecombineerd kan worden met alle kaderdieptes, of het nu gaat om de terugliggende uitvoering van Elegant Infinity en Elegant Origin, of de vlakliggende uitvoering van Elegant Abstract. Datzelfde principe geldt ook voor het staalvrije Elegant ThermoFibra Infinity.



VLEUGELS

ELEGANT
INFINITY

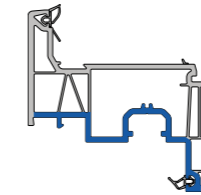

ELEGANT
THERMOFIBRA
INFINITY

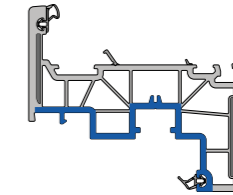

ELEGANT
ABSTRACT

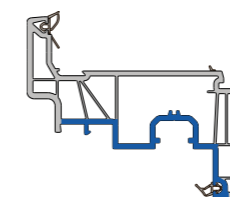

ELEGANT
ORIGIN

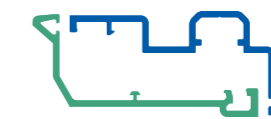
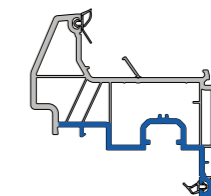

iCOR

ICOR 76MM

beschikbaar met of zonder kaderaanslag

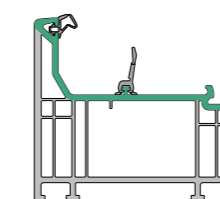

ICOR 115MM

beschikbaar in 5° en 15° kaderdesign
middendichting optioneel

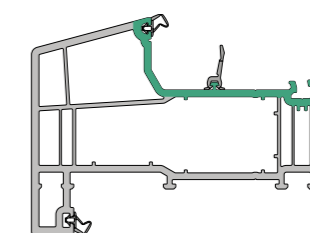

KADERS

EEN ANTWOORD OP DE MARKTVEREISTEN



KADER 76MM

- Evolutie naar een nieuwe norm
- Neutraal design van de kader die met allerhande vleugels matcht
- Driedubbele beglazing tot 53mm
- Verschillende kaders in functie van de toepassing (raam, deur, renovatie)
- Ruim gamma afwerkingsprofielen
- Forthex versterking
- Inbraakwerende oplossing
- Middendichting aanwezig
- Verkrijgbaar met en zonder kaderaanslag



KADER 115MM

- Strakkere vormgeving
- Imitatie van het traditionele houten raam in Nederland
- Mogelijkheid tot houtlook verbindingen
- Verkrijgbaar met en zonder kaderaanslag
- Verhoogde profielstabiliteit
- Optionele middendichting
- Volledig gamma verkrijgbaar in 5° en 15° kaderdesign
- Forthex versterking
- Inbraakwerende oplossing

Elegant kaders

THERMOFIBRA INFINITY



INFINITY



ABSTRACT



ORIGIN



Elegant vleugels

De terugliggende uitvoering van Elegant kenmerkt zich door een subtiele overgang van profielkader naar vleugel. Dit profiel is breed inzetbaar dankzij de combinatie van strakke lijnen en een tijdloos design.

Infinity is er ook in een ThermoFibra-uitvoering met glasvezelversterking. Hierbij wordt in de vleugel de staalversterking vervangen door structurele glasvezels. Dit laat toe de aanslaglip nog te versmallen: van 9 tot 7mm.

Gecombineerd met de Forthex-versterkte kader vormt Elegant ThermoFibra de enige goed werkende, staallose raamoplossing in de markt die bovendien 100% gerecycleerd kan worden bij Deceuninck.



Bij Elegant Abstract ligt de vleugel volledig vlak ten opzichte van het profielkader voor een uiterst minimalistische look. Dit vlakliggend profiel dient de meest moderne bouwprojecten en won reeds meerdere internationale designawards.

Het Elegant Origin design geeft het raam een wat klassieker look & feel, typisch voor houten ramen of traditionele kunststof ramen. Het afgeschuind design van de Origin vleugel past perfect bij renovaties of klassieker bouwstijlen.

Elegant ThermoFibra Infinity 76 X

DE ULTIEME COMBINATIE VAN DESIGN EN TECHNOLOGIE

Dankzij de combinatie van een terugliggend design met een uiterst strakke geometrie is deze premium uitvoering inzetbaar in de meest uiteenlopende bouwprojecten. De vleugel is voorzien van structurele glasvezels. Kenmerkend hierbij is de unieke enkelwandige aanslaglip van 7mm. Gecombineerd met de Forthex versterking in de kader, zorgt de staallose vleugel voor een uitstekende performantie.

TECHNISCHE KENMERKEN	Elegant ThermoFibra Infinity 76 X
Bouwdiepte kader	76mm
Bouwdiepte vleugel	85mm
Type vleugel	terugliggend
Hoogte glasaanslaglip van de kader	25mm
Dikte glasaanslaglip van de kader	9mm
Hoogte glasaanslaglip van de vleugel	23mm
Dikte glasaanslaglip van de vleugel	7mm
Mogelijke glasdiktes van de kaders	10-53mm
Mogelijke glasdiktes van de vleugels	22-65mm
Verlijmen beglazing	niet mogelijk
Dichtingssysteem	dubbele aanslagdichting + middendichting dichtingen verlast in de verstekken
Uf-waarde kader/vleugel	vanaf 0,85 W/m²K *

* Hot box volgens ISO 12412-2 met vulling 48mm

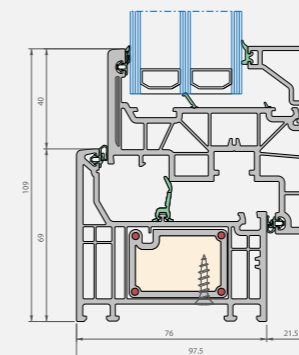

Verticale snede

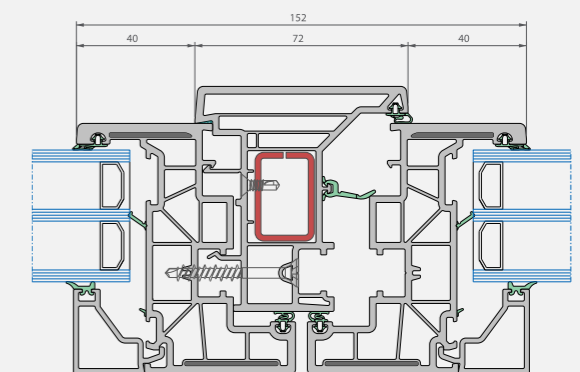

Horizontale snede

Elegant Abstract 76 X

HET ULTIEME DESIGN, NU REEDS
GELAUWERD MET AWARDS

Modernistisch en architecturaal. Deceuninck ontwikkelde een gloednieuwe vleugel, 100% gelijkliggend met de Forthexversterkte kader. Een uiterst minimalistisch, vlakliggend design. Vanuit elke hoek een streling voor het oog. Niet enkel qua vorm, maar ook qua kleur de perfecte match met de Deceuninck aluminium serie.

TECHNISCHE KENMERKEN	Elegant Abstract 76 X
Bouwdiepte kader	76mm
Bouwdiepte vleugel	92,5mm
Type vleugel	vlakliggend
Hoogte glasaanslaglip van de kader	25mm
Dikte glasaanslaglip van de kader	9mm
Hoogte glasaanslaglip van de vleugel	23mm
Dikte glasaanslaglip van de vleugel	9mm
Mogelijke glasdiktes van de kaders	10-53mm
Mogelijke glasdiktes van de vleugels	26-69mm
Verlijmen beglazing	verplicht
Dichtingssysteem	dubbele aanslagdichting + middendichting dichtingen verlast in de verstekken
Uf-waarde kader/vleugel	vanaf 1,1 W/m ² K *

* Berekening volgens ISO 10077-2 met vulling 36mm

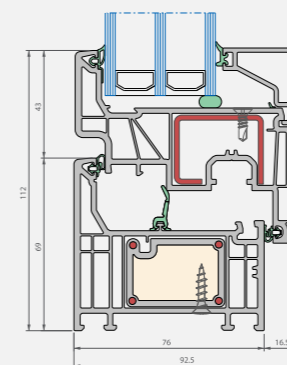

Verticale snede

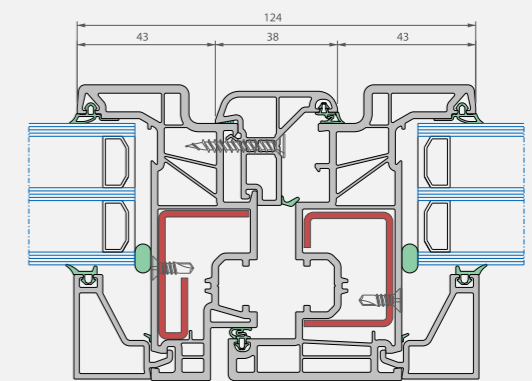

Horizontale snede

Elegant Origin 76 X

EEN CONTEMPORARY LOOK & FEEL, IN EEN MODERN JASJE

Hedendaagse technologie gecombineerd met een traditioneel design. De staalversterkte afgeschuinde vleugel zorgt voor een waarheidsgetrouw retro-cachet. Ons ruim aanbod aan natural woodhoutimitaties en brede waaier aan coloured wood folies versterken het authentieke, rustieke karakter. Ideaal voor woningen in een klassieke, landelijke of pastorijsstijl.

TECHNISCHE KENMERKEN	Elegant Origin 76 X
Bouwdiepte kader	76mm
Bouwdiepte vleugel	90mm
Type vleugel	half terugliggend
Hoogte glasaanslaglip van de kader	25mm
Dikte glasaanslaglip van de kader	9mm
Hoogte glasaanslaglip van de vleugel	25mm
Dikte glasaanslaglip van de vleugel	23mm
Mogelijke glasdiktes van de kaders	10-53mm
Mogelijke glasdiktes van de vleugels	10-53mm
Verlijmen beglazing	niet mogelijk
Dichtingssysteem	dubbele aanslagdichting + middendichting dichtingen verlast in de verstekken
Uf-waarde kader/vleugel	vanaf 1,1 W/m ² K *

* Berekening volgens ISO 10077-2 met vulling 36mm

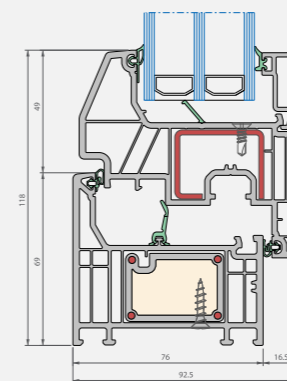

Verticale snede

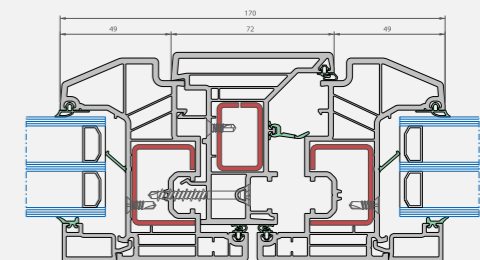

Horizontale snede

Elegant Infinity 76 X

DE NIEUWE STANDAARD STAAT OP

Klassiek terugliggend design in combinatie met een minimalistische geometrie. Dit model is voorzien van een Forthex-versterkte kader met staalversterkte vleugel. Net als alle voorgaande uitvoeringen is dit profiel voorzien van een centrale middendichting, ter optimalisatie van de wind- en waterdichtheid.

TECHNISCHE KENMERKEN	Elegant Infinity 76 X
Bouwdiepte kader	76mm
Bouwdiepte vleugel	80mm
Type vleugel	terugliggend
Hoogte glasaanslaglip van de kader	25mm
Dikte glasaanslaglip van de kader	9mm
Hoogte glasaanslaglip van de vleugel	23mm
Dikte glasaanslaglip van de vleugel	9mm
Mogelijke glasdiktes van de kaders	10-53mm
Mogelijke glasdiktes van de vleugels	14-57mm
Verlijmen beglazing	niet mogelijk
Dichtingssysteem	dubbele aanslagdichting + middendichting dichtingen verlast in de verstekken
Uf-waarde kader/vleugel	vanaf 1,1 W/m²K *

* Berekening volgens ISO 10077-2 met vulling 36mm

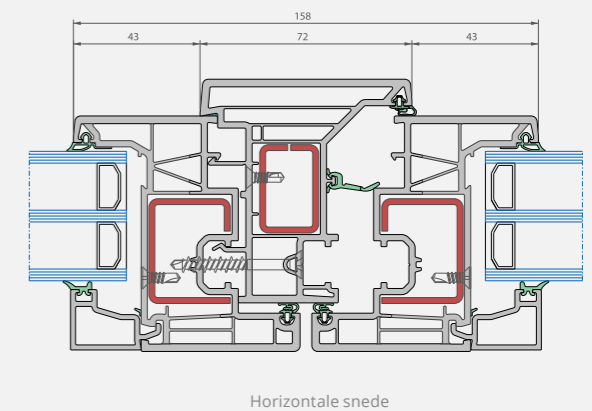
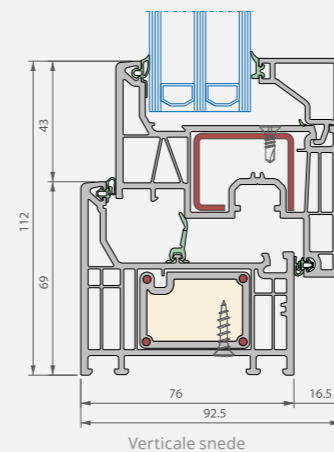

Elegant ThermoFibra Infinity 76 FX

STRAK DESIGN IN COMBINATIE MET TOP-TECHNOLOGIE

Vlak kaderprofiel met aanslag voor montage met stelkozijn. Het kader heeft een inbouwdiepte van 76mm en kan met onze Forthex-technologie versterkt worden. Samen met de vleugels, voorzien van structurele glasvezels, is deze premium profielcombinatie het modernste design voor de Nederlandse bouwmethode.

TECHNISCHE KENMERKEN	Elegant ThermoFibra Infinity 76 FX
Bouwdiepte kader	76mm
Bouwdiepte vleugel	85mm
Type vleugel	terugliggend
Hoogte glasaanslaglip van de kader	25mm
Dikte glasaanslaglip van de kader	9mm
Hoogte glasaanslaglip van de vleugel	23mm
Dikte glasaanslaglip van de vleugel	7mm
Mogelijke glasdiktes van de kaders	10-53mm
Mogelijke glasdiktes van de vleugels	22-65mm
Verlijmen beglazing	niet mogelijk
Dichtingssysteem	dubbele aanslagdichting + middendichting optioneel dichtingen verlast in de verstekken
Uf-waarde kader/vleugel	vanaf 0,88 W/m ² K *

* Hot box volgens ISO 12412-2 met vulling 44mm

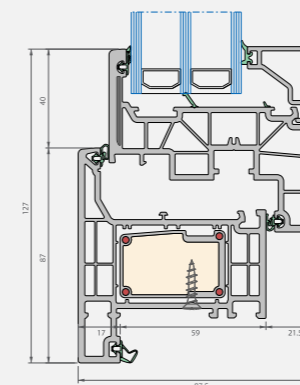

Verticale snede

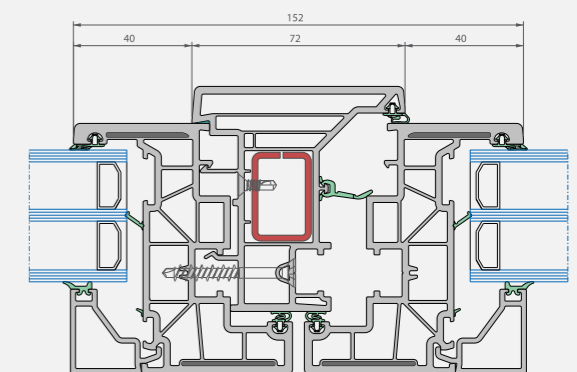

Horizontale snede

Elegant ThermoFibra Infinity 115 X

DE ULTIEME COMBINATIE VAN DESIGN EN TECHNOLOGIE

Premium uitvoering voor de standaard bouwmethode in Nederland. Naast een inbouwdiepte van 115mm is ook de schuinverdiepte voorzijde met een mogelijke hellingsgraad van 5° of 15° typerend. De vleugel is voorzien van structurele glasvezels. Kenmerkend hierbij is de unieke enkelwandige aanslaglip van 7mm. Gecombineerd met de Forthex versterking in de kader, zorgt de staalzoze vleugel voor een uitstekende performantie.

TECHNISCHE KENMERKEN	Elegant ThermoFibra Infinity 115 X
Bouwdiepte kader	115mm
Bouwdiepte vleugel	85mm
Type vleugel	terugliggend
Hoogte glasaanslaglip van de kader	25mm
Dikte glasaanslaglip van de kader	48mm
Hoogte glasaanslaglip van de vleugel	23mm
Dikte glasaanslaglip van de vleugel	7mm
Mogelijke glasdiktes van de kaders	10-53mm
Mogelijke glasdiktes van de vleugels	22-65mm
Verlijmen beglazing	niet mogelijk
Dichtingssysteem	dubbele aanslagdichting + middendichting optioneel dichtingen verlast in de verstekken
Uf-waarde kader/vleugel	vanaf 0,91 W/m²K *

* Hot box volgens ISO 12412-2 met vulling 44mm

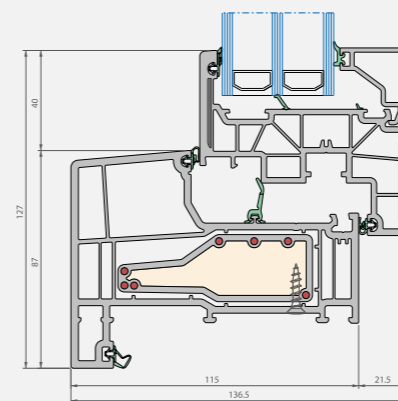
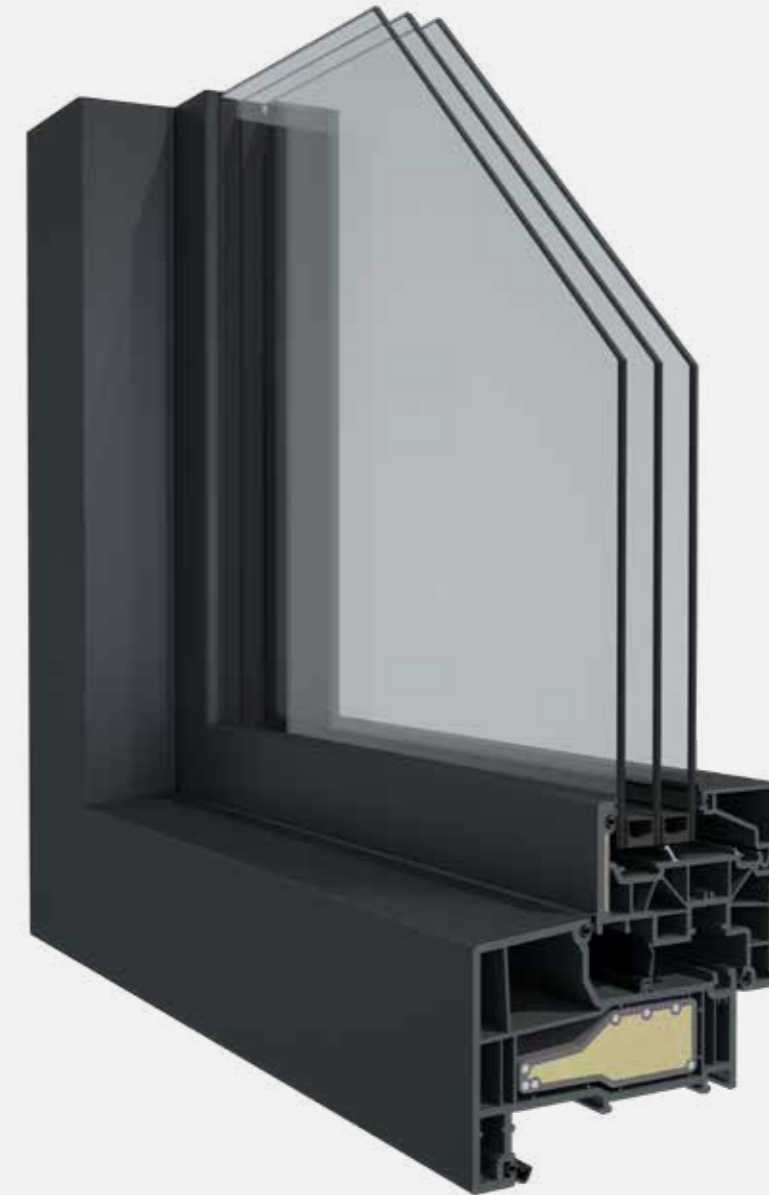

Verticale snede

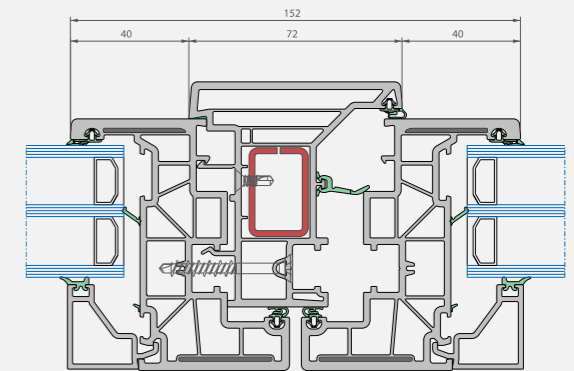

Horizontale snede

Elegant Origin 115 X

EEN CONTEMPORARY LOOK & FEEL, IN EEN MODERN JASJE

Hedendaagse technologie gecombineerd met een traditioneel design. De schuinverdiepte kader van 115mm is verkrijgbaar met een mogelijke hellingsgraad van 5° of 15°. De staalversterkte afgeschuinde vleugel versterkt het retro-cachet. Ons ruim aanbod aan natural woodhoutimitaties en brede waaier aan coloured wood RAL-houtstructuur folies versterken het authentieke, rustieke karakter. Ideaal voor woningen in een klassieke, landelijke of pastorijsstijl.

TECHNISCHE KENMERKEN	Elegant Origin 115 X
Bouwdiepte kader	115mm
Bouwdiepte vleugel	90mm
Type vleugel	half terugliggend
Hoogte glasaanslaglip van de kader	25mm
Dikte glasaanslaglip van de kader	48mm
Hoogte glasaanslaglip van de vleugel	25mm
Dikte glasaanslaglip van de vleugel	23mm
Mogelijke glasdiktes van de kaders	10-53mm
Mogelijke glasdiktes van de vleugels	10-53mm
Verlijmen beglazing	niet mogelijk
Dichtingssysteem	dubbele aanslagdichting + middendichting optioneel dichtingen verlast in de verstekken
Uf-waarde kader/vleugel	vanaf 1,0 W/m ² K *

* Berekening volgens ISO 10077-2 met vulling 36mm

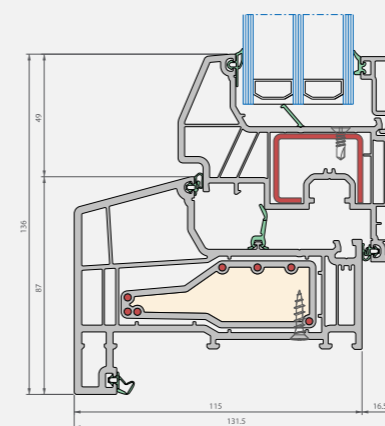
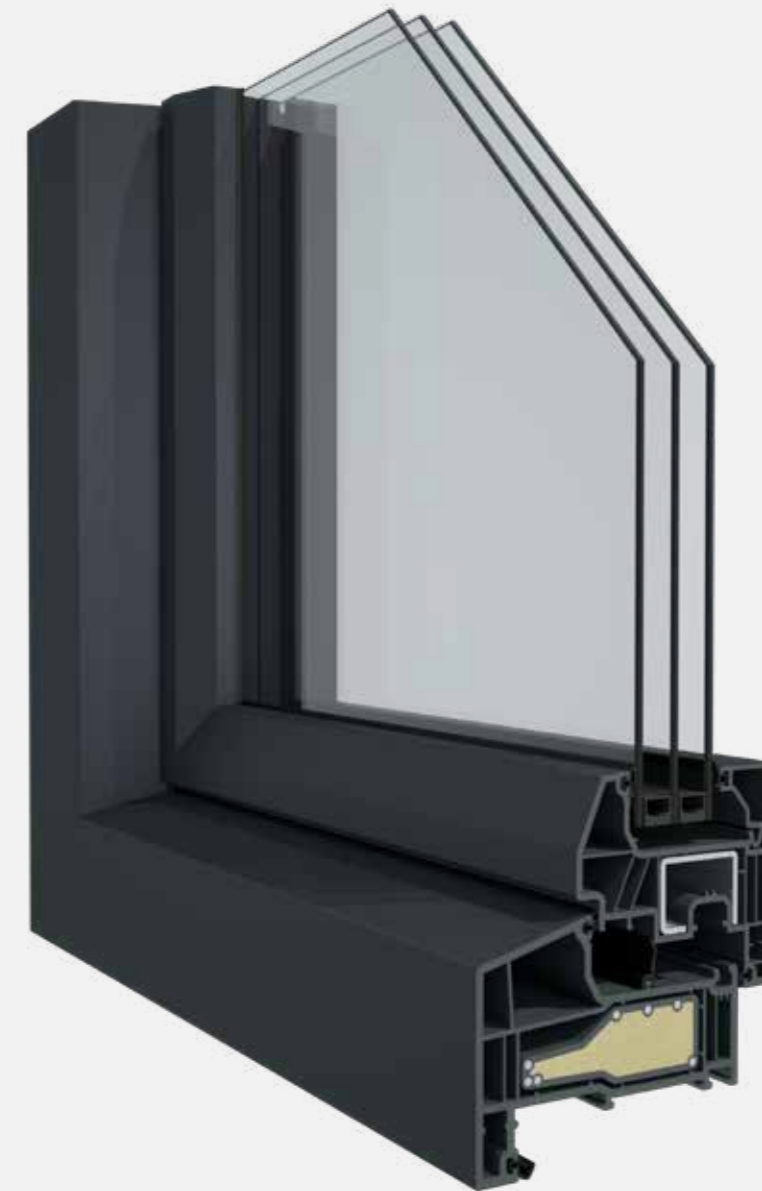

Verticale snede

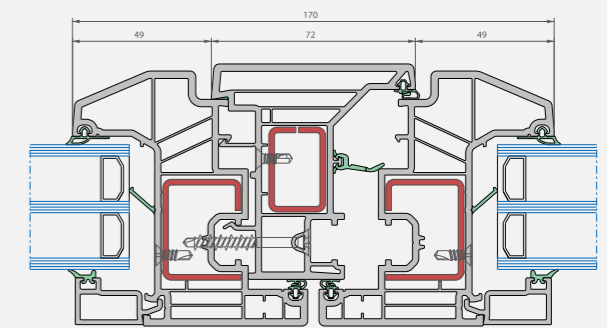

Horizontale snede

Elegant Infinity 115 X

DE NIEUWE STANDAARD
STAAT OP

Klassiek model voor de standaard bouwmethode in Nederland. Naast een inbouwdiepte van 115mm is ook de schuinverdiepte voorzijde met een mogelijke hellingsgraad van 5° of 15° typerend. Dit design is standaard voorzien van staalversterkte vleugel en Forthex-versterkte kader. Net als de voorgaande uitvoeringen bestaat de mogelijkheid om de 115mm kader van een extra middendichting te voorzien.

TECHNISCHE KENMERKEN	Elegant Infinity 115 X
Bouwdiepte kader	115mm
Bouwdiepte vleugel	80mm
Type vleugel	terugliggend
Hoogte glasaanslaglip van de kader	25mm
Dikte glasaanslaglip van de kader	48mm
Hoogte glasaanslaglip van de vleugel	23mm
Dikte glasaanslaglip van de vleugel	9mm
Mogelijke glasdiktes van de kaders	10-53mm
Mogelijke glasdiktes van de vleugels	14-57mm
Verlijmen beglazing	niet mogelijk
Dichtingssysteem	dubbele aanslagdichting + middendichting optioneel dichtingen verlast in de verstekken
Uf-waarde kader/vleugel	vanaf 1,1 W/m ² K *

* Berekening volgens ISO 10077-2 met vulling 36mm

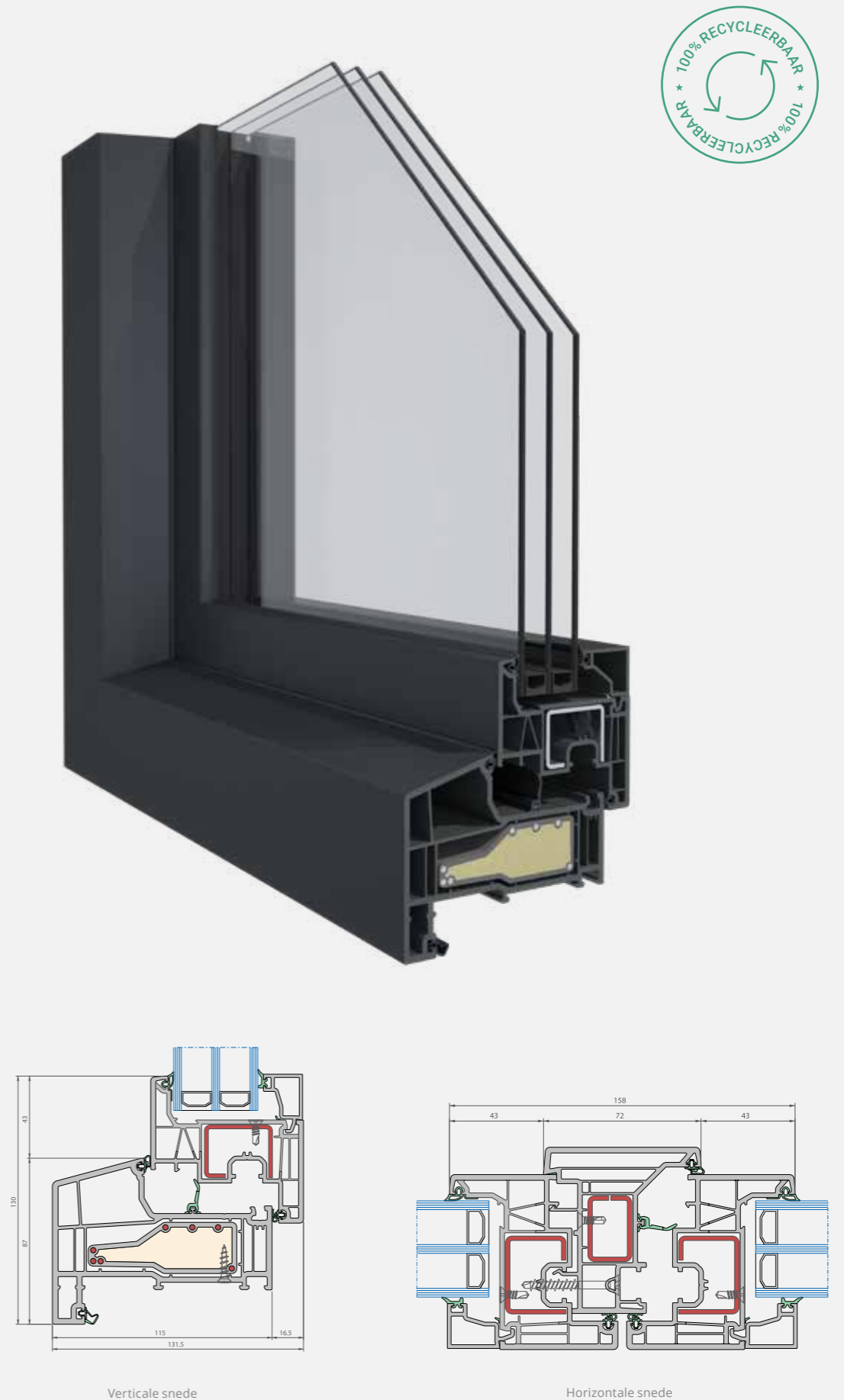

Elegant ThermoFibra Infinity 76 X

TOPPERFORMANTIE IN EEN MINIMALISTISCH DESIGN

Dankzij de integratie van de innovatieve ThermoFibra technologie ontwikkelde Deceuninck ook voor deuren superieure profielen. De glasvezels worden rechtstreeks in de binnen- en buitenzijde van het 85mm vleugelprofiel geëxtrudeerd. Samen met de Forthex-versterkte 76mm kader staat dit garant voor topprestaties. Beslag, deurpanelen en glasvullingen met diktes tot 65mm kunnen geïntegreerd worden.

TECHNISCHE KENMERKEN	Elegant ThermoFibra Infinity 76 X
Bouwdiepte kader	76mm
Bouwdiepte vleugel	85mm
Type vleugel	terugliggend
Hoogte glasaanslaglip van de kader	25mm
Dikte glasaanslaglip van de kader	9mm
Hoogte glasaanslaglip van de vleugel	23mm
Dikte glasaanslaglip van de vleugel	7mm
Mogelijke glasdiktes van de kaders	10-53mm
Mogelijke glasdiktes van de vleugels	22-65mm
Verlijmen beglazing	niet mogelijk
Dichtingssysteem	dubbele aanslagdichting + middendichting dichtingen verlast in de verstekken
Uf-waarde dorpelsectie	vanaf 1,5 W/m ² K *
Uf-waarde kader/vleugel	vanaf 0,99 W/m ² K *

* Berekening volgens ISO 10077-2 met vulling 36mm

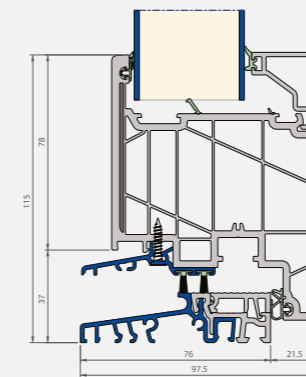
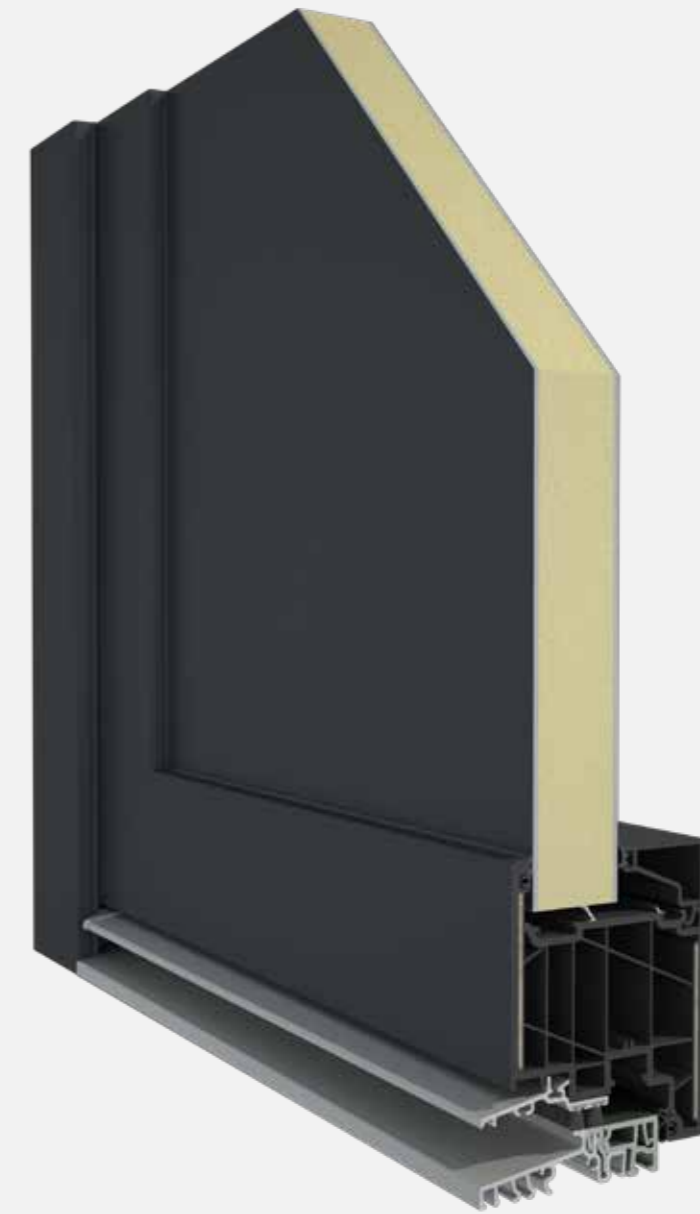

Verticale snede

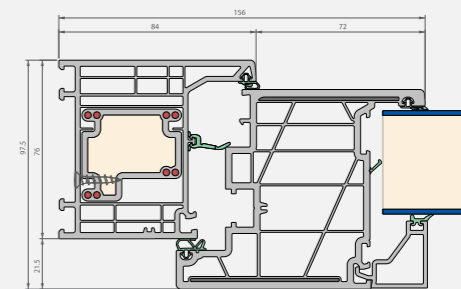

Horizontale snede

Elegant Infinity 76 X

DE NIEUWE STANDAARD
STAAT OP

De standaard Elegant deur voorzien van staalversterkte 80mm vleugel en Forthex-versterkte 76mm kader. Uitstekende prestatie, compatibel met alle types veiligheidsbeslag en eenvoudig uit te rusten met de meest uiteenlopende deurpanelen en glasvullingen. Diktes tot 57mm zijn mogelijk.

TECHNISCHE KENMERKEN	Elegant Infinity 76 X
Bouwdiepte kader	76mm
Bouwdiepte vleugel	80mm
Type vleugel	terugliggend
Hoogte glasaanslaglip van de kader	25mm
Dikte glasaanslaglip van de kader	9mm
Hoogte glasaanslaglip van de vleugel	23mm
Dikte glasaanslaglip van de vleugel	9mm
Mogelijke glasdiktes van de kaders	10-53mm
Mogelijke glasdiktes van de vleugels	14-57mm
Verlijmen beglazing	niet mogelijk
Dichtingssysteem	dubbele aanslagdichting + middendichting dichtingen verlast in de verstekken
Uf-waarde dorpelsectie	vanaf 1,9 W/m ² K *
Uf-waarde kader/vleugel	vanaf 1,3 W/m ² K *

*Berekening volgens ISO 10077-2 met vulling 36mm

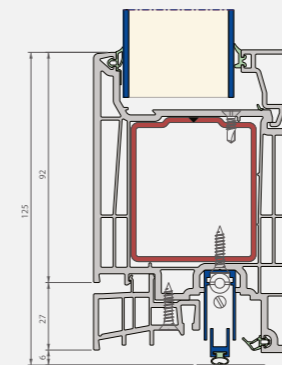

Verticale snede

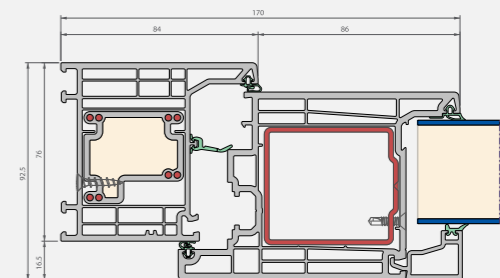

Horizontale snede

Elegant ThermoFibra Infinity 115 X

TOPPERFORMANTIE IN EEN MINIMALISTISCH DESIGN

Topprestaties dankzij de integratie van structurele glasvezels. Bij de innovatieve ThermoFibra technologie worden de glasvezels rechtstreeks in de binnen- en buitenzijde van het profiel geëxtrudeerd. Dit design staat met zijn 85mm vleugelprofiel en 115mm Forthex versterkte kader dus garant voor een topperformantie. Naast een inbouwdiepte van 115mm is ook de schuinverdiepte voorzijde met een mogelijke hellingsgraad van 5° of 15° typerend. Qua beslag, deurpanelen en glasvullingen kunnen diktes tot 65mm geïntegreerd worden.

TECHNISCHE KENMERKEN	Elegant ThermoFibra Infinity 115 X
Bouwdiepte kader	115mm
Bouwdiepte vleugel	85mm
Type vleugel	terugliggend
Hoogte glasaanslaglip van de kader	25mm
Dikte glasaanslaglip van de kader	48mm
Hoogte glasaanslaglip van de vleugel	23mm
Dikte glasaanslaglip van de vleugel	7mm
Mogelijke glasdiktes van de kaders	10-53mm
Mogelijke glasdiktes van de vleugels	22-65mm
Verlijmen beglazing	niet mogelijk
Dichtingssysteem	dubbele aanslagdichting + middendichting optioneel dichtingen verlast in de verstekken
Uf-waarde dorpelsectie	vanaf 1,5 W/m ² K *
Uf-waarde kader/vleugel	vanaf 0,92 W/m ² K *

* Berekening volgens ISO 10077-2 met vulling 36mm

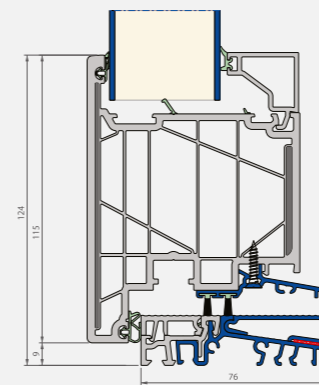

Verticale snede

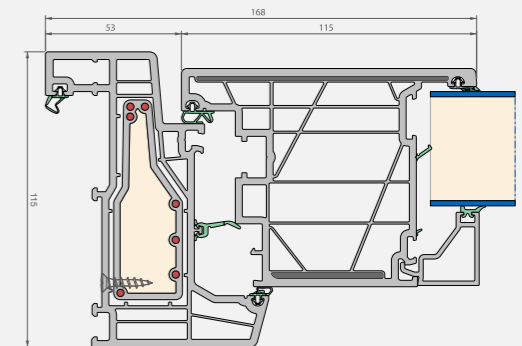

Horizontale snede

Elegant Infinity 115 X

DE NIEUWE STANDAARD
STAAT OP

De standaard Elegant deur voorzien van een staalversterkte 80mm vleugel en een Forthexversterkte 115mm kader. Naast een inbouwdiepte van 115mm is ook de schuinverdiepte voorzijde met een mogelijke hellingsgraad van 5° of 15° typerend. Uitstekende preformantie, compatibel met alle types veiligheidsbeslag en makkelijk uit te rusten met de meest uiteenlopende deurpanelen en glasvullingen, diktes tot 57mm zijn mogelijk.

TECHNISCHE KENMERKEN	Elegant Infinity 115 X
Bouwdiepte kader	115mm
Bouwdiepte vleugel	80mm
Type vleugel	terugliggend
Hoogte glasaanslaglip van de kader	25mm
Dikte glasaanslaglip van de kader	48mm
Hoogte glasaanslaglip van de vleugel	23mm
Dikte glasaanslaglip van de vleugel	9mm
Mogelijke glasdiktes van de kaders	10-53mm
Mogelijke glasdiktes van de vleugels	14-57mm
Verlijmen beglazing	niet mogelijk
Dichtingssysteem	dubbele aanslagdichting + middendichting optioneel dichtingen verlast in de verstekken
Uf-waarde dorpelsectie	vanaf 1,9 W/m ² K *
Uf-waarde kader/vleugel	vanaf 1,2 W/m ² K*

* Berekening volgens ISO 10077-2 met vulling 36mm

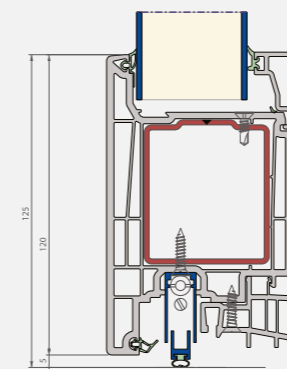

Verticale snede

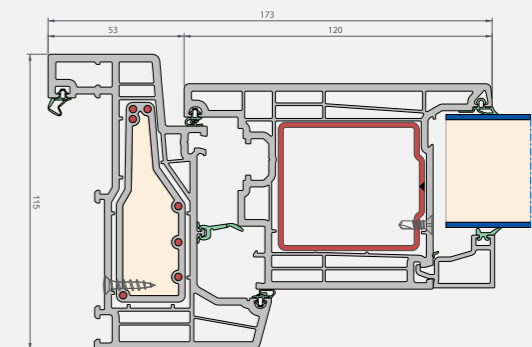

Horizontale snede

Elegant Monorail

SCHUIFRAAM MET UITSTEKENDE
PRIJS-KWALITEIT VERHOUDING

De Elegant Monorail is het standaard schuif(pui)systeem van het Elegant platform. De schuifvleugel is een meerkamerprofiel en heeft meerdere versterkingsmogelijkheden. Voor een 2-delig schuifraam kunnen afmetingen van 4500×2500mm (BxH) gerealiseerd worden.

TECHNISCHE KENMERKEN (ATG 3214) *

Elegant Monorail *

Type schuifraam	2-, 3-, of 4-delig - schema A-C-D-G-K
Bouwdiepte kader	133mm
Bouwdiepte vleugel	70mm
Mogelijke glasdiktes vleugel	tot 47mm
Dorpels	kunststof, aluminium cover optioneel
Luchtdoorlatendheid	klasse 4
Waterdichtheid	klasse 8A
Weerstand tegen windbelasting	klasse C3
Uf-waarde	vanaf 1,4 W/m ² K
Inbraakwerendheid	klasse RC2
Schokproef	klasse 3
Bedieningskrachten	klasse 0 klasse 1 bij afmeting 1990×1990mm
Sterkte bij verkeerd gebruik	klasse 3
Duurzaamheid voor herhaaldelijk openen en sluiten	klasse 3

* Breedte en hoogte testelement schuifraam 3070×2215mm.
Voor maximale afmetingen, zie manual 'Technische gids: Ramen en Deuren'.

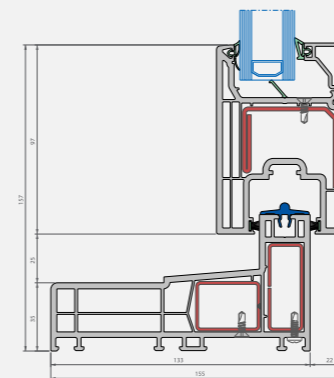

Verticale snede

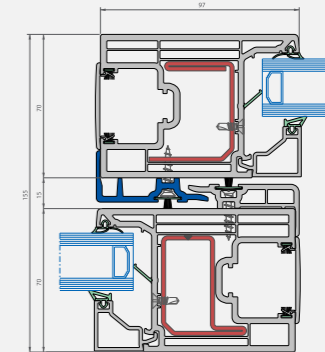

Horizontale snede

Elegant HST 76

HOOGWAARDIG HEFSCHUIFRAAM

De Elegant HST 76 is het premium hef-schuifstelsel van het Elegant platform. De vleugel is een 5-kamerprofiel met grote versterkingsmogelijkheden. Voor een 2-delig schuifraam kunnen afmetingen van 6500×2600mm (BxH) in wit in de massa gerealiseerd worden, voor kleuruitvoering 5000×2500mm (BxH), met een maximum vleugelgewicht tot 300kg.

TECHNISCHE KENMERKEN *	Elegant HST 76 *
Type schuifraam	2-, 3-, of 4-delig / schema A-C-G-K
Bouwdiepte kader	175mm
Bouwdiepte vleugel	76mm
Mogelijke glasdiktes vleugel	tot 47mm
Dorpels	kunststof/aluminium, verzonken optie mogelijk
Luchtdoorlatendheid	klasse 4
Waterdichtheid	klasse 9A
Weerstand tegen windbelasting	klasse C3
Uf-waarde	vanaf 1,3 W/m ² K met kunststof dorpel vanaf 2,1 W/m ² K met aluminium dorpel
Inbraakwerendheid	klasse RC2
Geluidwerendheid Rw	44 dB (Glas VSG8/14/4/14/VSG8)

* Breedte en hoogte testelement schuifraam 3004×2204mm.
Voor maximale afmetingen, zie 'Technische gids: Ramen en Deuren'.

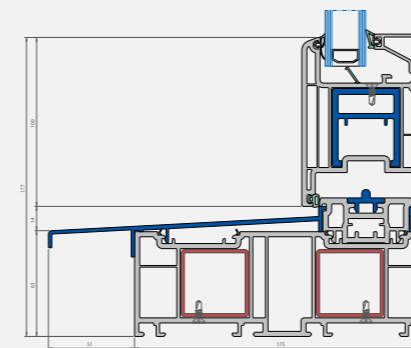
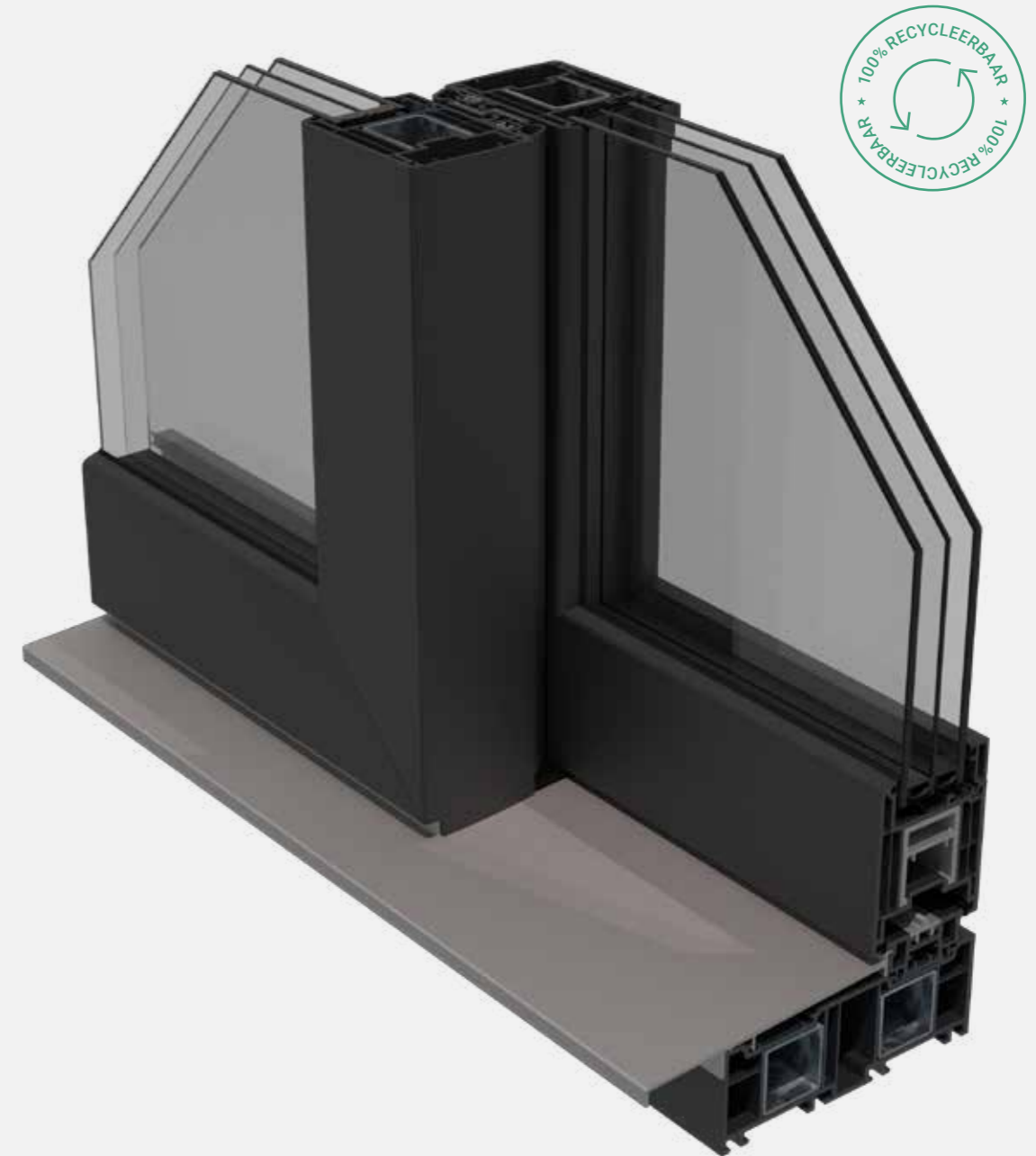

Verticale snede

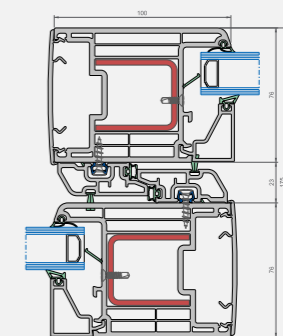

Horizontale snede



Kleuren- collectie

FOCUS OP BOUWSTIJLEN EN TRENDS

Bij de ontwikkeling van Elegant werd er naast de innovatieve iCOR en het optimaliseren van alle technische facetten ook veel aandacht besteed aan de look & feel van het product. Een van de belangrijkste aspecten is de perceptie van het kunststof profiel naar een hoger niveau tillen. We werkten aan een doordacht, hedendaags design en stelden daarbij een perfect passend kleurengamma samen.

Aangezien ramen en deuren steeds ingebouwd worden in een vaste structuur, werd bij de designfase de link gelegd naar de omringende onderdelen van een gebouw. De bouwrends voor de komende jaren werden meegenomen in dit verhaal.

Deceuninck definieerde 3 bouwstijlen. De nieuwe kleurengamma's werden hier sterk door geïnspireerd.



Foliekleuren

EEN GAMMA MET 57 KLEUREN

De Elegant profielen zijn beschikbaar in verschillende basiskleuren waardoor een esthetische link gecreëerd kan worden tussen het profiel en de folie. De reeks is beschikbaar in twee massakleuren: verkeerswit (ref. 003), crèmewit (ref. 096)* en één halffabricaat massakleur: ambient grijs (ref. 934).

Het uitgebreide foliegamma is geschikt voor iedere stijl en smaak. De kleuren zijn ingedeeld in 4 categorieën: natural wood, coloured wood, solids en metallics. In de nieuwe kleurenwaaier zijn alle folies in een logische kleurevolgorde per categorie opgenomen.

Met het foliegamma kunnen alle Elegant-uitvoeringen éénzijdig of tweezijdig bekleefd worden.

*Beschikbaar voor een selectie profielen

NATURAL WOOD

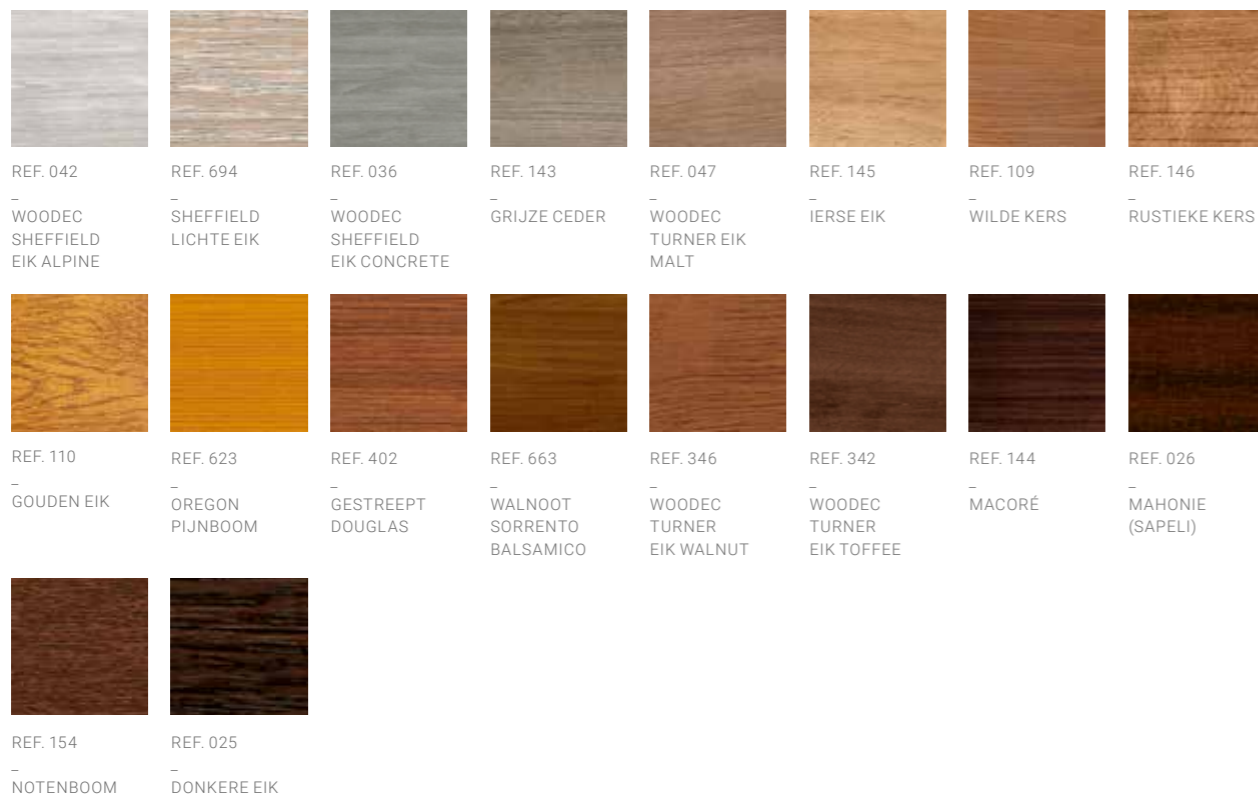

Als alternatief is Elegant verkrijgbaar in drie massakleuren:

- Verkeerswit (ref. 003, RAL ± 9016)
- Crèmewit (ref. 096, RAL ± 9001)*
- Telegrijs (ref. 007, RAL ± 7047)*

*Beschikbaar voor een selectie profielen

COLOURED WOOD

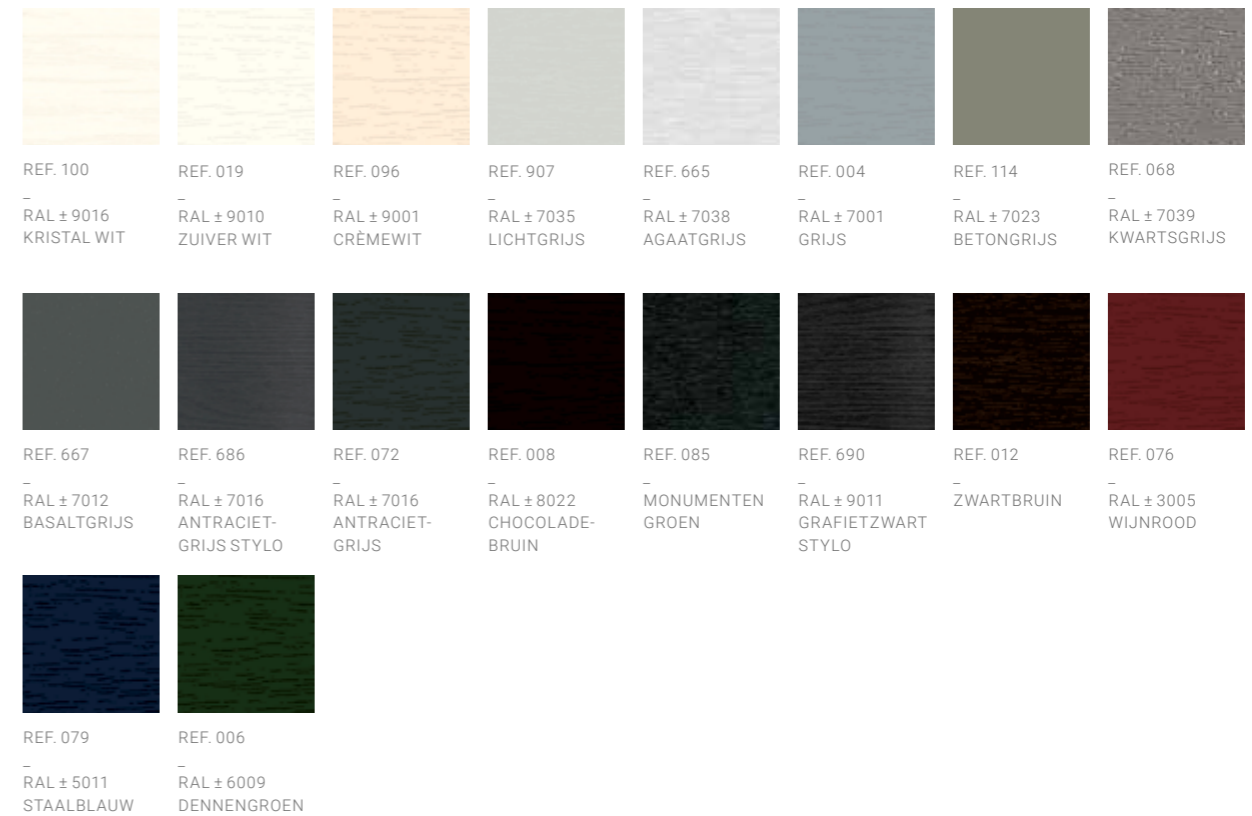

SOLIDS



METALLIC LOOKS





Coatingkleuren

DECOROC EN DE COMBINATIE
MET SMART COLOURS

Ook de andere innovatie van Deceuninck, Smart Colours, mag niet ontbreken in de nieuwe serie. Decoroc, een door Deceuninck uniek ontwikkeld coatingproces voor de afwerking van raam-en deurprofielen zal verkrijgbaar zijn voor de serie Elegant.

Decoroc is gebaseerd op polyurethaan met polyamidekorrels. De kleurcoating wordt op de profielen gespoten en nadien in een oven uitgehard. Op die manier ontstaat een matte look met bijzondere korreltextuur die beantwoordt aan hoge kwaliteitsvereisten:

- Stofwerend en onderhoudsarm
- Extreme krasvastheid
- Hoge elasticiteit en slagvastheid
- Jarenlang kleurbehoud

Met Decoroc kunnen alle Elegant-uitvoeringen éénzijdig of tweezijdig gekleurd worden.

Decoroc en Aluroc: een perfecte match

Elegant naadloos combineren met andere schrijnwerktoepassingen van Deceuninck? Het kan met Smart Colours. Dankzij dit principe matchen alle beschikbare kleurecoatings voor kunststof (Decoroc) en aluminium (Aluroc) perfect met elkaar. U kan dus rekenen op een uniform kleurgeheel bij de verwerking van de verschillende productcategorieën van Deceuninck: de Elegant serie alsook de Decalu serie in aluminium.



DECOROC & ALUROC

REF. 003 - RAL ± 9016 VERKEERSWIT	REF. 096 - RAL ± 9001 CRÈMEWIT	REF. 078 - RAL ± 1015 LICHT IVOOR	REF. 908 - RAL ± 9006 WIT ALUMINIUM	REF. 909 - RAL ± D 085 60 10 BALMORAL*	REF. 935 - RAL ± 7030 STEENGRIJS	REF. 910 - RAL ± 7023 BETONGRIJS
REF. 068 - RAL ± 7039 KWARTSGRIJS	REF. 901 - RAL ± 7031 BLAUWGRIJS	REF. 067 - RAL ± 7022 OMBERGRIJS	REF. 937 - RAL ± 7011 IJZERGRIJS	REF. 076 - RAL ± 3005 WIJNROOD	REF. 934 - RAL ± 7021 ZWARTGRIJS	REF. 072 - RAL ± 7016 ANTRACIETGRIJS
REF. 079 - RAL ± 5011 STAALBLAUW	REF. 955 - RAL ± 9011 GRAFIEZWART					





BUILDING A SUSTAINABLE HOME

Dankzij innovatieve designs en productieprocessen,
leveren we de meest duurzame oplossingen voor raam-,
deur- en bouwprofielen aan de klant van vandaag en morgen.

deceuninck

Deceuninck nv - Benelux ▪ Bruggesteeweg 360 ▪ B-8830 Hooglede-Gits
T +32 (0)51 239 272 ▪ benelux@deceuninck.com ▪ www.deceuninck.be ▪ www.deceuninck.nl

UW DECEUNINCK-PARTNER

De gecertificeerde Deceuninck-partners maken deel uit van een netwerk van verdelers die er een erezaak van maken om verzorgd werk te leveren. Dit netwerk garandeert u een correcte installatie en een hoogstaande klantenservice, zonder twijfel een toegevoegde waarde voor uw Deceuninck-product.

PUT YOUR STAMP HERE